

地方厚生（支）局医療課長
都道府県民生主管部（局）
国民健康保険主管課（部）長
都道府県後期高齢者医療主管部（局）
後期高齢者医療主管課（部）長

） 殿

厚生労働省保険局医療課長
(公印省略)

「厚生労働大臣が指定する病院の病棟における療養に要する費用の額の算定方法の一部改正等に伴う実施上の留意事項について」の一部改正について

「厚生労働大臣が定める傷病名、手術、処置等及び定義副傷病名の一部を改正する件」（平成29年厚生労働省告示第35号）が平成29年2月14日に告示され、同月15日付けで適用されることに伴い、「厚生労働大臣が指定する病院の病棟における療養に要する費用の額の算定方法の一部改正等に伴う実施上の留意事項について」（平成28年3月18日保医発第0318第2号。以下「留意事項通知」という。）を下記のとおり改正するとともに、改正の概要を示すので、関係者に対し周知徹底を図られたい。

記

1. 改正内容について

留意事項通知の診断群分類定義樹形図及び診断群分類定義表中、「02001x 角膜・眼及び付属器の悪性腫瘍」、「03001x 頭頸部悪性腫瘍」、「060010 食道の悪性腫瘍（頸部を含む。）」、「060040 直腸肛門（直腸S状部から肛門）の悪性腫瘍」、「080005 黒色腫」、「11002x 性器の悪性腫瘍」、「120030 外陰の悪性腫瘍」、「120040 膣の悪性腫瘍」をそれぞれ別紙1及び別紙2のとおり改める。

2. 改正の概要について

「02001x 角膜・眼及び付属器の悪性腫瘍」のうち手術・処置等2の1、「03001x 頭頸部悪性腫瘍」のうち手術・処置等2の7、「060010 食道の悪性腫瘍（頸部を含む。）」のうち手術・処置等2の5、「060040 直腸肛門（直腸S状部から肛門）の悪性腫瘍」のうち手術・処置等2の8、「080005 黒色腫」のうち手術・処置等2の2、「11002x 性器の悪性腫瘍」のうち手術・処置等2の2、「120030 外陰の悪性腫瘍」のうち手術・処置等2の4、「120040 膣の悪性腫瘍」のうち手術・処置等2の4に、それぞれ「ペムプロリズマブ」を追加する。

02001x	角膜・眼及び付属器の悪性腫瘍	
	020011	眼瞼・結膜の悪性腫瘍
	020012	眼窩の悪性腫瘍
	020013	ぶどう膜の悪性黒色腫
	020014	眼の悪性腫瘍（その他）

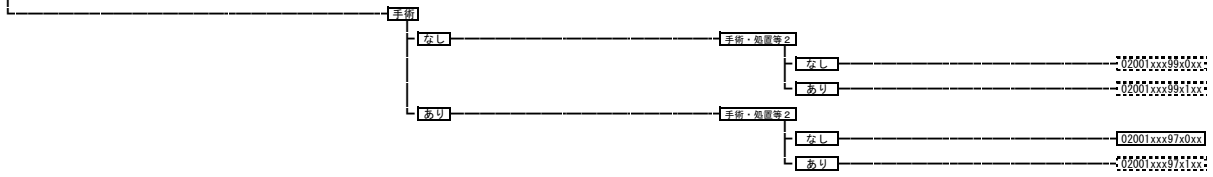

03001x	頭頸部悪性腫瘍	
	030010	口腔・下顎、口唇の悪性腫瘍
	030011	唾液腺の悪性腫瘍
	030012	上咽頭の悪性腫瘍
	030013	中咽頭の悪性腫瘍
	030014	下咽頭の悪性腫瘍
	030015	喉頭の悪性腫瘍
	030016	鼻腔・副鼻腔の悪性腫瘍
	030017	転移性頭部悪性腫瘍
	030018	聴器の悪性腫瘍
	030019	頭頸部悪性腫瘍（その他）

手術・処置等 2
 1: 人工呼吸、中心静脈注射
 2: 化学療法なしかつ放射線療法あり
 3: 化学療法ありかつ放射線療法あり
 4: 化学療法ありかつ放射線療法なし
 5: 動注化学療法
 6: セツキシマブ
 7: ニボルマブ、ペムブロリズマブ

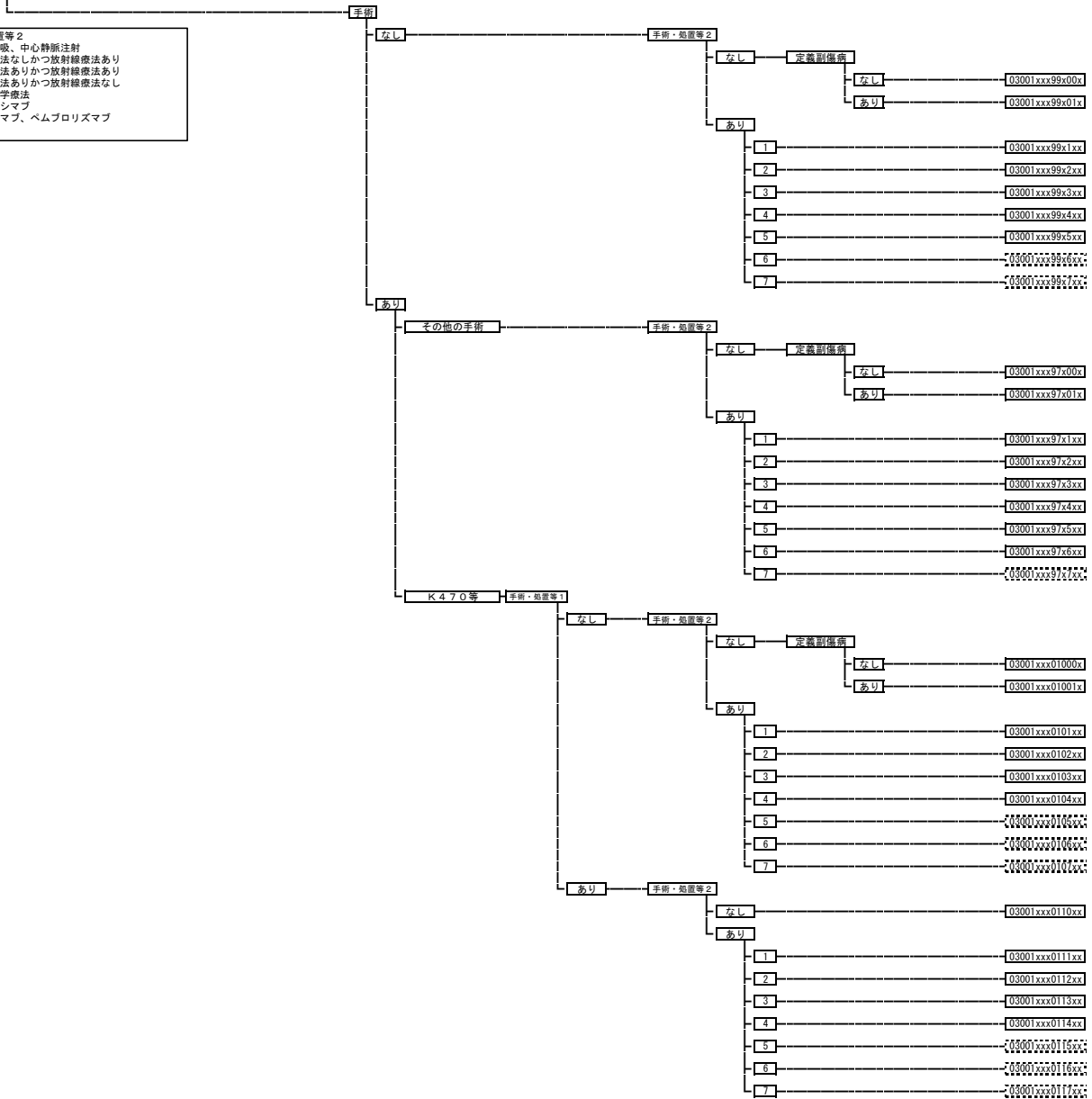

060010 食道の悪性腫瘍（頸部を含む。）

手術・処置等 2
 1: 人工呼吸など
 2: 化学療法なしかつ放射線療法あり
 3: 化学療法ありかつ放射線療法あり
 4: 化学療法ありかつ放射線療法なし
 5: ニボルマブ、ペムブロシズマブ

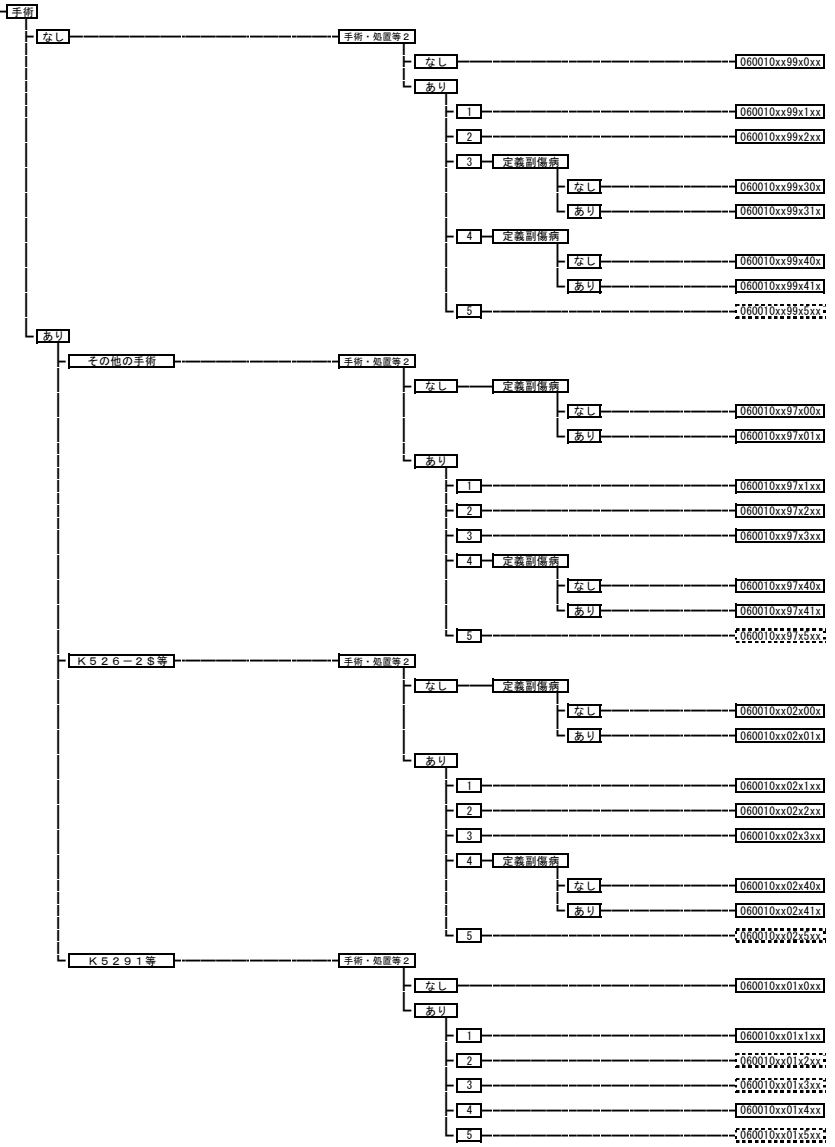

060040 直腸肛門（直腸S状部から肛門）の悪性腫瘍

手術・処置等2
 1: 人工呼吸など
 2: 化学療法なしかつ放射線療法あり、
 化学療法ありかつ放射線療法あり
 3: 化学療法ありかつ放射線療法なし、
 トリフルリジン・チピラシル塩酸塩
 4: フルオロウラシル・レボホリナートカルシウム
 ・イリリノチカン塩酸塩水和物あり
 5: オキサリプラチン
 6: ベバシズマブ
 7: セツキシマブなど
 8: ニボルマブ、ペムブロジスマブ

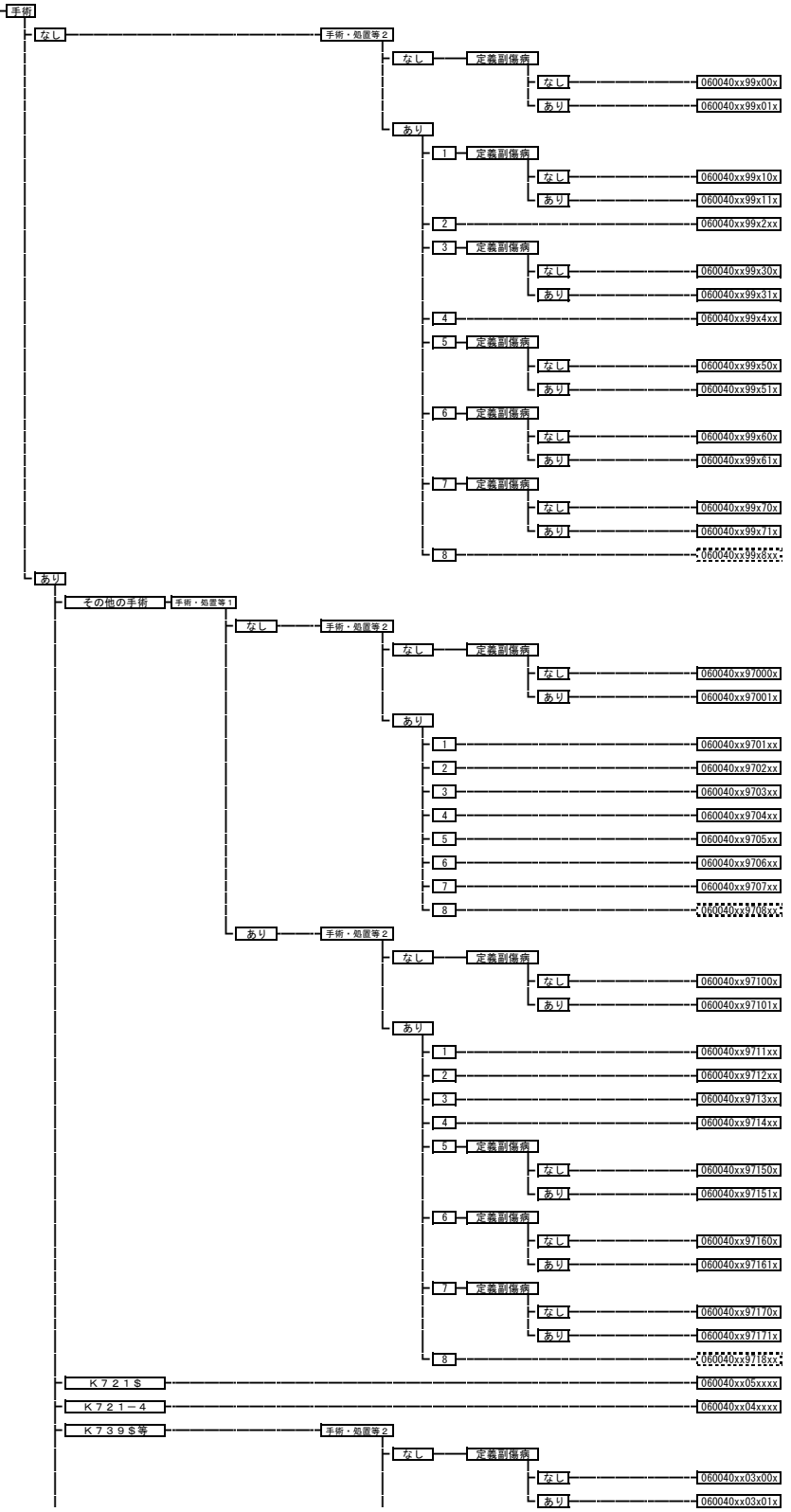

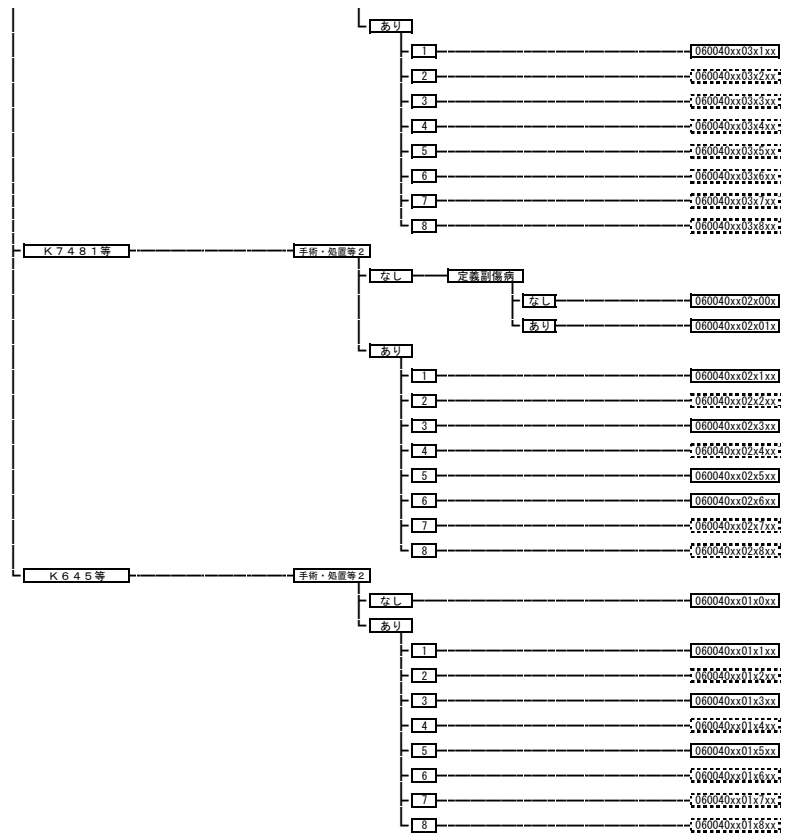

080005 黒色腫

手術・処置等2
1: インターフェロンなど
2: ニボルマブ、ペムブロリズマブ

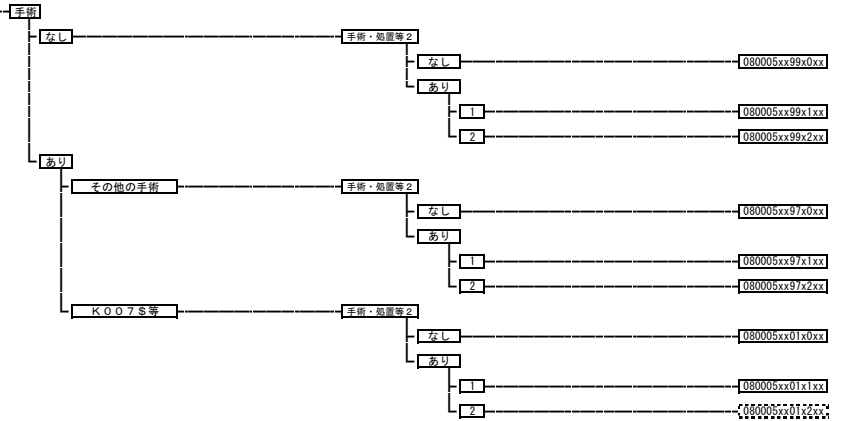

11002x 性器の悪性腫瘍

110021 陰茎の悪性腫瘍
110022 性器の悪性腫瘍

手術・処置等2
1: 化学療法、放射線療法
2: ニボルマブ、ペムブロリズマブ

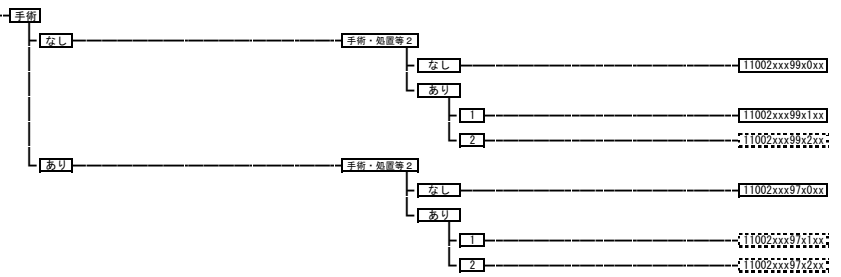

120030 外陰の悪性腫瘍

手術・処置等2
1: 人工呼吸、中心静脈注射
2: 放射線療法
3: 化学療法ありかつ放射線療法なし
4: ニボルマブ、ペムブロリズマブ

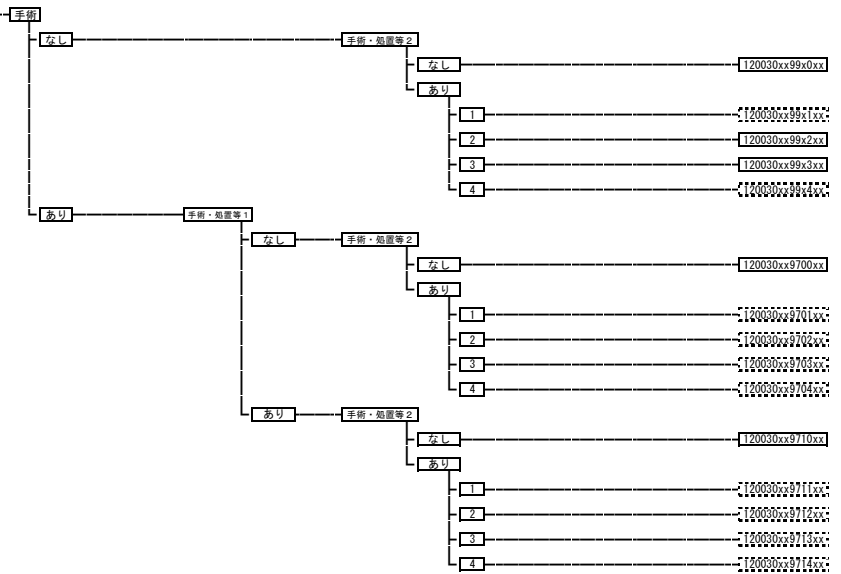

120040 陰の悪性腫瘍

手術・処置等2
1: 人工呼吸、中心静脈注射
2: 放射線療法
3: 化学療法ありかつ放射線療法なし
4: ニボルマブ、ペムブロリズマブ

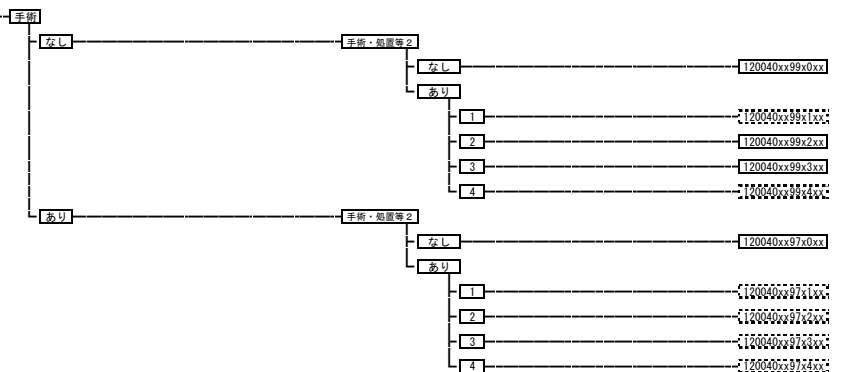

診断群分類		医療資源を最も投入した病名		病態等分類		年齢、出生時体重等		手術				手術・処置等1				手術・処置等2				定義副病名		重症度等						
MDC	コード	分類名	ICD名称	ICDコード	対応コード	病態区分	コード	年齢、出生時体重	手術分岐	対応コード	フラグ	点数表名称	区分番号等	対応コード	フラグ	処置等名称	区分番号等	対応コード	フラグ	処置等名称	区分番号等	対応コード	フラグ	疾患名	疾患コードまたはICDコード	対応コード	フラグ	重症度等
11	002x	性器の悪性腫瘍	110021 陰茎の悪性腫瘍 陰茎の悪性新生物 陰茎の上皮内癌	C608 D074					手術なし 手術あり	99 97	99 11	手術なし 陰茎悪性腫瘍手術	K0025 K8275	1 1	1 1	デブリードマン 分層植皮術	K0025 K0135	2 2	9 9	ニボルマブ ペムブロリズマブ								
			110022 陰嚢の悪性腫瘍 男性生殖器の境界部病巣の悪性新生物 男性生殖器の悪性新生物、部位不明	C638 C639					97 97	13 15	リンパ節群摘出術 後腹膜 リンパ節群摘出術 骨盤 骨移植術(軟骨移植術を含む。)	K8277 K8278 K0565	1 1 1	1 1 1	皮膚作成術、移動術、切断術、遅延皮弁 動脈(皮)弁術、筋(皮)弁術 遊離皮弁術(顕微鏡下血管吻合付きのもの)	K0155 K016 K0172	1 1 1	8 6	化学療法 放射線療法									
			腎臓癌の境界部病巣の悪性新生物 尿路の悪性新生物、部位不明 その他および部位不明の男性生殖器 の上皮内癌	C688 C689 D076					97 97	16 17	尿道下裂形成手術 陰茎形成術 包茎手術	K819 K819-2 K8285	1 1 1	1 1 1	複合組織移植術 自家遊離複合組織移植術(顕微鏡下血管 吻合付きのもの) 粘膜炎移植術	K019 K020 K0215	1 1 1	1 1 1	人工呼吸	J0455								
12	0030	外陰の悪性腫瘍	外陰(部)の悪性新生物 外陰部の上皮内癌 軽度外陰異形成	C518 D071 N900				手術なし 手術あり	99 97	99 01	手術なし 皮膚悪性腫瘍切除術 女子外性器悪性腫瘍手術	K0075 K8505	1 1	2 2	皮膚作成術、移動術、切断術、遅延皮弁 動脈(皮)弁術、筋(皮)弁術 遊離皮弁術(顕微鏡下血管吻合付きのもの)	K0155 K016 K0172	4 4 3	9 9 8	ニボルマブ ペムブロリズマブ 化学療法ありかつ放 射線療法なし									
			中等度外陰異形成 高度外陰異形成、他に分類されないもの 外陰異形成、詳細不明 外陰の白斑症<ロイコプラキ>	N901 N902 N903 N904				97 97	02 07	女子外性器腫瘍摘出術 陰壁腫瘍摘出術	K849 その他のOK コード	1 2	2 2	複合組織移植術 自家遊離複合組織移植術(顕微鏡下血管 吻合付きのもの) 粘膜炎移植術	K019 K020 K0215	2 2 1	6 2 1	放射線療法 中心静脈注射 人工呼吸		G005	J0455							
			陰の悪性新生物 陰の上皮内癌 軽度陰異形成	C52 D072 N890					99 97	99 01	手術なし 陰壁悪性腫瘍手術 子宮全摘術	K857 K877	1 1	2 2	皮膚作成術、移動術、切断術、遅延皮弁 動脈(皮)弁術、筋(皮)弁術 遊離皮弁術(顕微鏡下血管吻合付きのもの)	K0155 K016 K0172	4 4 3	9 9 8	ニボルマブ ペムブロリズマブ 化学療法ありかつ放 射線療法なし									
			中等度陰異形成 高度陰異形成、他に分類されないもの 陰異形成、詳細不明 陰の白斑症<ロイコプラキ>	N891 N892 N893 N894					97 97	02 07	陰壁腫瘍摘出術	K856 その他のOK コード	1 2	2 2	複合組織移植術 自家遊離複合組織移植術(顕微鏡下血管 吻合付きのもの) 粘膜炎移植術	K019 K020 K0215	2 2 1	6 2 1	放射線療法 中心静脈注射 人工呼吸		G005	J0455						
			陰の上皮内癌 軽度陰異形成	D072 N890					97 97	01 01	陰壁悪性腫瘍手術 子宮全摘術	K857 K877	1 1	2 2	皮膚作成術、移動術、切断術、遅延皮弁 動脈(皮)弁術、筋(皮)弁術 遊離皮弁術(顕微鏡下血管吻合付きのもの)	K0155 K016 K0172	4 4 3	9 9 8	ニボルマブ ペムブロリズマブ 化学療法ありかつ放 射線療法なし									
			中等度陰異形成 高度陰異形成、他に分類されないもの 陰異形成、詳細不明 陰の白斑症<ロイコプラキ>	N891 N892 N893 N894					97 97	02 07	陰壁腫瘍摘出術	K856 その他のOK コード	1 2	2 2	複合組織移植術 自家遊離複合組織移植術(顕微鏡下血管 吻合付きのもの) 粘膜炎移植術	K019 K020 K0215	2 2 1	6 2 1	放射線療法 中心静脈注射 人工呼吸		G005	J0455						
			陰の上皮内癌 軽度陰異形成	D072 N890					97 97	01 01	陰壁悪性腫瘍手術 子宮全摘術	K857 K877	1 1	2 2	皮膚作成術、移動術、切断術、遅延皮弁 動脈(皮)弁術、筋(皮)弁術 遊離皮弁術(顕微鏡下血管吻合付きのもの)	K0155 K016 K0172	4 4 3	9 9 8	ニボルマブ ペムブロリズマブ 化学療法ありかつ放 射線療法なし									
			中等度陰異形成 高度陰異形成、他に分類されないもの 陰異形成、詳細不明 陰の白斑症<ロイコプラキ>	N891 N892 N893 N894					97 97	02 07	陰壁腫瘍摘出術	K856 その他のOK コード	1 2	2 2	複合組織移植術 自家遊離複合組織移植術(顕微鏡下血管 吻合付きのもの) 粘膜炎移植術	K019 K020 K0215	2 2 1	6 2 1	放射線療法 中心静脈注射 人工呼吸		G005	J0455						
			陰の上皮内癌 軽度陰異形成	D072 N890					97 97	01 01	陰壁悪性腫瘍手術 子宮全摘術	K857 K877	1 1	2 2	皮膚作成術、移動術、切断術、遅延皮弁 動脈(皮)弁術、筋(皮)弁術 遊離皮弁術(顕微鏡下血管吻合付きのもの)	K0155 K016 K0172	4 4 3	9 9 8	ニボルマブ ペムブロリズマブ 化学療法ありかつ放 射線療法なし									
			中等度陰異形成 高度陰異形成、他に分類されないもの 陰異形成、詳細不明 陰の白斑症<ロイコプラキ>	N891 N892 N893 N894					97 97	02 07	陰壁腫瘍摘出術	K856 その他のOK コード	1 2	2 2	複合組織移植術 自家遊離複合組織移植術(顕微鏡下血管 吻合付きのもの) 粘膜炎移植術	K019 K020 K0215	2 2 1	6 2 1	放射線療法 中心静脈注射 人工呼吸		G005	J0455						